



KeiganMotor

Quick and Easy Robot for Everyone

KM-1S 取扱説明書

この度はKeiganMotorをご購入いただき誠にありがとうございます。ご使用に際しては取扱説明書をよく読み正しくお使いください。以下の「安全上のご注意」は、人体への危害や損害を未然に防ぐためのものとなります。本説明書は大切に保管してください。KeiganMotorの詳細な仕様は、最終ページに記載されているURLまたはQRコードからご覧いただけます。





安全上のご注意

 警告	この表示を無視して誤った取扱いをした場合死亡や重傷を負う可能性が想定される内容を記載しています。
 注意	この表示を無視して誤った取扱いをした場合傷害を負う可能性や財産の損害が想定される内容を記載しています。



 実行しては いけない内容	 実行しなければ ならない内容
--	---

警告

	発煙・発熱・異臭・異音が生じた場合は直ちに使用を中止してください。
	製品内部に異物が混入した場合は直ちに使用を中止し異物が取出せるまで使用を控えてください。
	落下・衝撃等により製品に強い力が加わったときや変形がみられる場合は使用を控えてください。
	分解や改造はしないでください。保証の対象外となります。
	砂埃や粉塵など、空気環境が悪い場所では使用しないでください。
	高温・低温環境間での製品使用は結露等の原因になりますのでおやめください。

	高輝度・放射能・磁場や電界の強い場所・振動の多い環境下では使用しないでください。
	小さなお子様の手の届く場所で使用・保管しないでください。
	鋭利な刃物など、ケガの原因となる危険物を取付けしないでください。
	接続するケーブルは挟み込んだり無理な力で引っ張ったりしないでください。また、導線の露出や損傷したケーブルは使用しないでください。
	水に濡れた状態での使用、及び水に濡れる環境や湿度の高い場所・海面付近での使用はおやめください。
	段ボールや爆発物等、可燃性物質が近くにある場所では使用・保管しないでください。
	接続したケーブルはコネクタ部を持ってまっすぐ着脱し、確実に根元まで差し込んでください。
	動作中の回転部には決して触れず、完全に停止したことを確認してから触れるようにしてください。
	既定の電流・電圧に従い使用してください。
	KeiganMotorを固定する際は、指定された長さのねじを使用してください。

注意

	磁気カード等の近くで使用しないでください。
	地震や停電などで急停止した場合、急に再起動する可能性がありますので本製品に近づかないでください。
	KeiganMotorの端子は触らないでください。
	KeiganMotorに対し過剰な重量物を乗せたり取り付けたりしないでください。
	KeiganMotorを落下させたり、強い衝撃を与えないでください。
	長時間にわたって高負荷をかけ続けたり、同一の傾きで連続使用しないでください。
	KeiganMotorを持ち運ぶ際や長期間使用しない場合は、必ずケーブルを取り外してください。
	壁などに取付して使用する場合、落下しないよう確実に固定してください。置いて使用する場合は傾けず水平にしてご使用ください。

その他注意事項について

- 取扱説明書の内容は予告なしに変更される場合があります。
- 梱包箱やケーブルなどは、各国や地域の法令に従い処理してください。
- KeiganMotorを廃棄する場合、各国や地域の法令に従い産業廃棄物として処理してください。

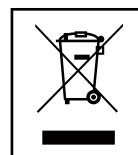

KM-1S 内容物のご確認

開梱時、以下の内容物が揃っていることをご確認ください。

- ① 取扱説明書
- ② 技術情報案内 ,micro:bit 案内
- ③ 製品シリアルカード
micro:bit 用シール×2枚
- ④ USB 電源ケーブル
- ⑤ コントローラー部
- ⑥ モーター部

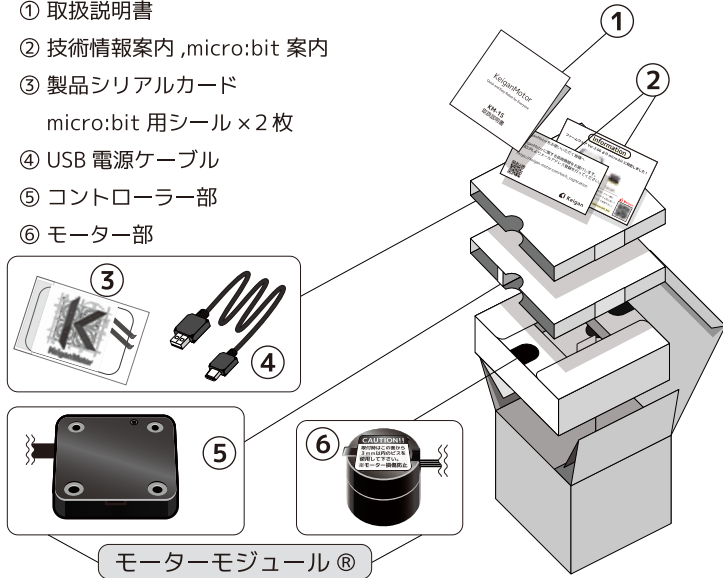

取付方法について

KeiganMotor の接続は下記図を参照ください。

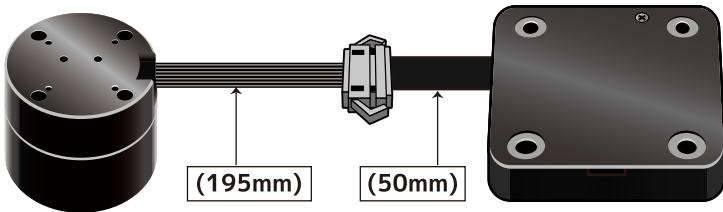

- 取付は4隅の貫通穴をご使用ください。(どちら側からでも取付可能)2つ以上重ねて取付けることも可能です。
- モーター天面に物を取付ける場合天面からの深さが3mmまでのネジを使用して下さい。

コントローラー(重さ34g)

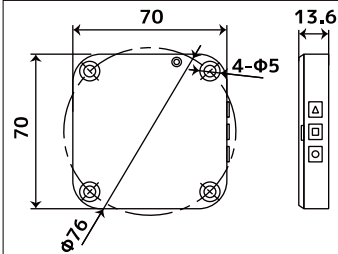

モーター (KM-1S-M4021:重さ69g, KM-1S-M4625:重さ91g)

品名	A	B	C	D	E	F	G
KM-1S-M4021	4-M2.5	Φ20±0.2	16	27.5±0.2	Φ40±0.1	Φ25±0.2	4-M2.5
KM-1S-M4625	4-M3	Φ30±0.2	20.1	32.5±0.1	Φ46±0.1	Φ26±0.2	4-M3

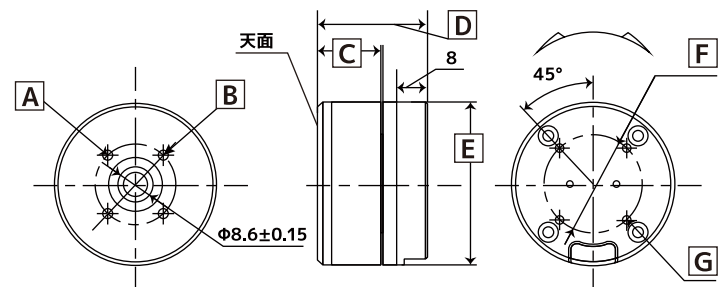

モーター (KM-1S-M6829:重さ195g)

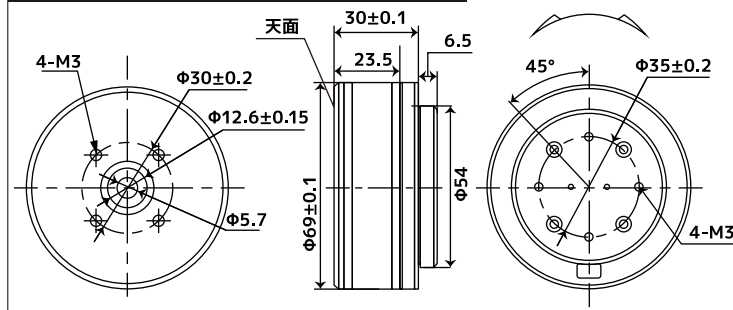

KeiganMotor をアプリで使う

KeiganMotor は、App Store や Google Play から専用アプリをダウンロードして簡単に動かすことが可能です。

KeiganPlay

iOS

まず動かしたい!という方や、複数のKeiganMotor に手で動作を記録・再生したい方向けのアプリ



無線を使って KeiganMotor を動かすためのアプリです。見やすさ・使いやすさ・汎用性に富みます。

KeiganCore

iOS

Android

別売のロボットスターターキットと組み合わせ、素早く・簡単にロボットを作ることに特化したアプリ



便利なテンプレートが最初から用意されており、ドラッグ&ドロップによる簡単な動作で二輪駆動・カメラ用雲台・ターンテーブルなどの動作を KeiganMotor に登録できます。

その他(ブラウザー)

MAC

Android

Android や MAC は Google Chrome ブラウザーでモーターモジュール®を直接制御する事もできます。



<http://docs.keigan-motor.com/basic/apps>

本製品はスマートフォン・タブレット・PC・Raspberry Pi micro:bit まで幅広く対応しています。その他詳しい仕様については、以下 URL や右記 QR コードからご覧いただけます。

KeiganMotor ドキュメント

検索

<http://docs.keigan-motor.com/>



保証・お問合せ

同梱されている製品シリアルカードは大切に保管ください。本製品の保証期間は、お買い上げ日より『半年間』です。保証期間内における通常使用での不具合がございましたら、無償で修理交換いたしますので下記までお問合せください。

株式会社 Keigan

〒619-0238

京都府相楽郡精華町精華台 7-5-1

けいはんなオープンイノベーションセンター 205

メール : support@keigan.co.jp

電話番号 : 0774-84-6075 ※月一金 09:00 ~ 17:00

URL : <https://www.keigan.co.jp/>